

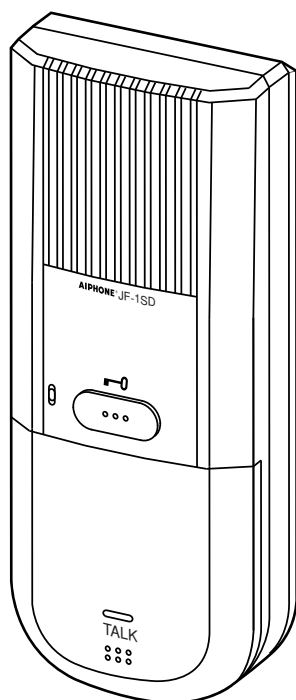

# JF-1SD

**HANDSFREE SUB STATION  
POSTE SECONDAIRE MAINS LIBRES  
FREISPRECH-NEBENSTELLE  
APARATO SECUNDARIO A MANOS LIBRES  
HANDENVRIJE BIJPOST**



**JF-1SD**

**INSTALLATION & OPERATION MANUAL  
MANUEL D'INSTALLATION ET D'UTILISATION  
EINBAU- & BEDIENUNGSANLEITUNG  
MANUAL DE INSTALACION Y FUNCIONAMIENTO  
INSTALLATIE- EN BEDIENINGSHANDLEIDING**

## PRECAUTIONS

English

- General Prohibitions
- Prohibition to Dismantle the Unit
- Prohibition on Subjecting the Unit to Water
- General Precautions

### ⚠ WARNING

*(Negligence could result in death or serious injury to people)*

- 1. Do not dismantle or alter the unit. Fire or electric shock could result.
- 2. Do not connect any power source other than specified to terminals +, - nor install two power supplies in parallel to single input. Fire or damage to the unit could result.
- 3. Keep the unit away from water or any other liquid. Fire or electric shock could result.
- 4. Do not put any metal and flammable material into the unit through the openings. Fire, electric shock, or unit trouble could result.
- 5. Do not use DC power supply with a voltage other than specified. Fire or electric shock could result.
- 6. Do not connect any terminal on the unit to AC power lines. Fire or electric shock could result.
- 7. The unit is not of explosion-proof. Do not install or use near gases or flammable materials. Fire or explosion could result.

### ⚠ CAUTION

*(Negligence could result in injury to people or damage to property)*

- 1. Do not install or make any wire terminations while power supply is plugged in. It can cause electrical shock or damage to the unit.
- 2. Before turning on power, make sure wires are not crossed or shorted. Fire or electric shock could result.
- 3. When mounting the unit on wall, install the unit in a convenient location, but not where it could be jarred or bumped. Injury could result.
- 4. Do not put anything on or cover the unit with cloth, etc. Fire or unit trouble could result.
- 5. For DC powered systems, use Aiphone power supply model specified with system. If non-specified product is used, fire or malfunction could result.
- 6. Do not install the unit in any of the following locations. Fire, electric shock, or unit trouble could result.
  - \* Places under direct sunlight, or near heating equipment that varies in temperature.
  - \* Places subject to dust, oil, chemicals, hydrogen sulfide (hot spring).
  - \* Places subject to moisture and humidity extremes, such as bathroom, cellar, greenhouse, etc.
  - \* Places where the temperature is quite low, such as inside a refrigerated area or in front of air-conditioner.
  - \* Places subject to steam or smoke (near heating or cooking surfaces).
  - \* Where noise generating devices such as dimmer switches, inverter electrical appliances, are closeby.

### GENERAL PRECAUTIONS

- 1. Keep the unit more than 1 m away from Radio or TV set.
- 2. Keep the intercom wires more than 30cm away from AC 100~240V lines. Noise and malfunction could result.
- 3. The unit turns inoperative during power failure.
- 4. All the units, except for door station, is designed for indoor use only. Do not use outdoor.
- 5. When the unit is subjected to strong magnetic field or electrical interference, noise can be heard during communication. This is not unit trouble, but a condition of the interference.
- 6. In areas where broadcasting station antennas are close by, the intercom system may be affected by radio frequency interference.
- 7. If a cellular phone is used close by, the unit may malfunction.
- 8. The unit is for wall-mount use only. For desktop applications, use desk stand.
- 9. The unit case may become a warm with use, but this is not a unit malfunction.
- 10. Due to the environmental sound around the unit, it may hinder smooth communication, but this is not a malfunction.
- 11. If the talk button on the master and sub station is pressed at the same time while calling from door station etc., the conversation may be established in the three parties, but this is not a malfunction.
- 12. When talk continuously, the talk mode may be interrupted by the noise cut function regarding continuous talk as the noise, but this is not a malfunction.
- 13. During the audio monitoring, the noise cut function does not work to hear outside sounds easily, the noise may be heard louder than communication.

## PRECAUTIONS

Français

- Mesures générales d'interdiction
- Interdiction de démonter l'appareil
- Interdiction d'exposer l'appareil à l'eau
- Précautions générales

### ⚠ AVERTISSEMENT

*(Le non-respect de cet avertissement risque d'entraîner des blessures graves, voire mortelles)*

- 1. Ne pas démonter ni modifier l'unité. Vous risqueriez de provoquer un incendie ou une décharge électrique.
- 2. Ne brancher aucune source d'alimentation autre que celle qui est spécifiée aux bornes +, - et ne pas installer deux blocs d'alimentation en parallèle sur une entrée unique. Vous risqueriez de provoquer un incendie ou d'endommager l'appareil.
- 3. Maintenir l'appareil à distance de toute source d'eau ou de tout autre liquide. Vous risqueriez de provoquer un incendie ou une décharge électrique.

- 4. N'insérez pas d'objet métallique ni de matières inflammables dans les ouvertures de l'appareil. Cela peut provoquer un incendie, une décharge électrique ou des dégâts à l'appareil.
- 5. Ne pas utiliser de source d'alimentation CC d'une tension autre que celle prescrite. Vous risqueriez de provoquer un incendie ou de recevoir une décharge électrique.
- 6. Ne pas raccorder de borne de l'appareil aux lignes électriques CA. Vous risqueriez de provoquer un incendie ou de recevoir une décharge électrique.
- 7. L'appareil ne résiste pas aux explosions. N'installez et n'utilisez jamais ce produit à proximité de gaz ou de matériaux inflammables. Un incendie ou une explosion peut survenir.

### ⚠ ATTENTION

*(Le non-respect de cet avertissement risque d'entraîner des blessures ou des dégâts matériels)*

- 1. Ne réaliser aucune connexion douille terminale de fil lorsque l'appareil est branché, sous peine de provoquer une décharge électrique ou d'endommager l'unité.
- 2. Avant de brancher le bloc d'alimentation, vérifier que les fils ne sont pas croisés ou en court-circuit. Vous risqueriez de provoquer un incendie ou une décharge électrique.
- 3. Pour fixer l'unité au mur, choisir un endroit adapté où elle ne risque pas de subir des secousses ou des chocs. Sinon, vous risquez de provoquer des blessures.
- 4. Ne pas placer d'objets sur l'appareil ni couvrir celui-ci avec un chiffon, etc. Vous risqueriez de provoquer un incendie ou un dysfonctionnement de l'appareil.
- 5. Pour les systèmes à courant continu, utilisez le modèle d'alimentation électrique Aiphone spécifié avec le système. En cas d'utilisation d'un produit non spécifié, un incendie ou un défaut de fonctionnement peut se produire.
- 6. Ne pas installer l'appareil à aucun des emplacements suivants pour éviter tout risque d'incendie, de décharge électrique ou d'endommagement de l'appareil.
  - \* Endroits directement exposés à la lumière du jour ou à proximité d'une installation de chauffage soumise à des variations de température.
  - \* Endroits exposés à la poussière, à la graisse et aux produits chimiques.
  - \* Endroits où le degré d'humidité est élevé, tels qu'une salle de bains, une cave, une serre, etc.
  - \* Endroits où la température est très basse, tels qu'une zone réfrigérée ou face à un climatiseur.
  - \* Endroits exposés à la vapeur ou à la fumée (à proximité de plaques chauffantes ou de cuisson).
  - \* Lorsque des appareils occasionnant des parasites se trouvent à proximité (interrupteur crépusculaire, onduleur, appareils électriques).

### PRECAUTIONS GENERALES

- 1. Maintenir l'appareil à une distance de plus d'un mètre d'un poste de radio ou d'une télévision.
- 2. Ne pas placer les câbles de l'interphone à une distance de moins de 30 cm des lignes CA de 100~240V. Des bruits ou un dysfonctionnement peuvent survenir.
- 3. L'appareil ne fonctionne pas en cas de panne de courant.
- 4. Tous les appareils, sauf le poste de porte, sont destinés exclusivement à l'utilisation à l'intérieur. Ne pas l'utiliser à l'extérieur.
- 5. Lorsque l'appareil se trouve dans un champ magnétique important ou dans une zone d'interférence électrique, des parasites peuvent surgir lors de la communication. Ceci n'empêche pas l'appareil de fonctionner, mais il peut y avoir des interférences.
- 6. Dans les zones situées à proximité d'antennes émettrices radio, le système d'interphone risque d'être perturbé par des interférences radio.
- 7. L'utilisation d'un téléphone à proximité de l'appareil risque de provoquer des dysfonctionnements.
- 8. Cet appareil est exclusivement destiné à un montage mural.
- 9. Il est possible que l'appareil chauffe légèrement au cours de son utilisation : ceci est normal.
- 10. Les bruits autour de l'appareil peuvent perturber la communication, mais il ne s'agit pas là d'un dysfonctionnement.
- 11. Si le bouton parole (TALK) sur les postes maître et secondaire est enfoncé en même temps, en appelant depuis un poste de porte etc., la conversation peut être établie entre les 3 personnes, mais il ne s'agit pas d'un dysfonctionnement.
- 12. Lors d'une conversation prolongée, le mode parole peut être interrompu par la fonction anti-bruit, qui considère une conversation prolongée comme un bruit, mais il ne s'agit pas d'un dysfonctionnement.
- 13. Lors de la surveillance audio, le système anti-bruit ne permet pas de percevoir facilement des sons extérieurs, et les bruits peuvent être plus forts que la communication.

## VORSICHTSMASSNAHMEN

Deutsch

- Allgemeine Verbote
- Verbot die Anlage zu zerlegen
- Verbote zum Schutz der Anlage vor Wasser
- Allgemeine Vorsichtsmaßnahmen

### ⚠ WARNUNG

*(Nichtbeachtung kann zu schweren oder lebensgefährlichen Verletzungen führen)*

- 1. Geräte keinesfalls zerlegen oder Änderungen vornehmen. Sonst besteht Brand- und/oder Stromschlaggefahr.
- 2. Keine andere Stromversorgung als die für die Anschlüsse +bzw. -vorgesehene anschließen und nicht zwei Stromversorgungen parallel an einen Eingang anschließen. Das kann zur Überhitzung und zur Beschädigung des Gerätes führen.
- 3. Geräte von Wasser oder anderen Flüssigkeiten fern halten. Sonst besteht Brand- und/oder Stromschlaggefahr.
- 4. Keinesfalls Metallgegenstände in die Öffnungen der Geräte einführen. Es besteht sonst Brand- bzw. Stromschlaggefahr, oder das Gerät könnte beschädigt werden.

- ⊘ 5. Für die Spannungsversorgung des Geräts nur die angegebenen Netzgeräte, mit den angegebenen Spannungen verwenden. Sonst besteht Brand-und/oder Stromschlaggefahr.
- ⊘ 6. Niemals einen Anschluss des Geräts direkt an eine AC-Netzleitung anschließen. Sonst besteht Brand-und/oder Stromschlaggefahr.
- ⊘ 7. Das Gerät ist nicht explosionsgeschützt. Bringen Sie das Gerät nicht in der Nähe von Gasleitungen oder brennbaren Materialien an. Es könnte sonst Feuer entstehen oder zu einer Explosion kommen.

### ⚠ VORSICHT

*(Nichtbeachtung kann zu Verletzungen und zu Sachbeschädigungen führen)*

- ⊘ 1. Keine Verdrahtungsarbeiten ausführen, während die Anlage unter Spannung steht.
- ⚠ 2. Vor dem Einschalten sicherstellen, dass alle Kabel korrekt angeschlossen und nicht kurzgeschlossen sind. Sonst besteht Brand-und/oder Stromschlaggefahr.
- ⚠ 3. Geräte an geeigneten Stellen, geschützt vor Stößen oder Erschütterungen montieren. Es könnte sonst beschädigt werden.
- ⊘ 4. Niemals Gegenstände auf das Gerät legen und das Gerät nicht mit einem Tuch o.Ä. abdecken, da sonst Brandgefahr besteht bzw. das Gerät beschädigt werden könnte.
- ⚠ 5. Für Systeme mit Spannungsversorgung sollte ein den Spezifikationen des Systems entsprechendes Aiphone Netzgerät verwendet werden. Falls ein Produkt verwendet wird, das den Spezifikationen nicht entspricht, kann ein Feuer entstehen oder eine Funktionsstörung auftreten.
- ⊘ 6. Die Anlage nicht an den folgenden Stellen installieren, da sonst Brand-und/oder Stromschlaggefahr besteht bzw. das Gerät beschädigt werden könnte.
  - \* Stellen, die direkter Sonnebestrahlung ausgesetzt sind bzw. sich neben Heizgeräten befinden, die große Temperaturschwankungen verursachen.
  - \* Stellen, an denen die Anlage mit Staub, Öl oder Chemikalien in Berührung kommt.
  - \* Stellen, die extremer Feuchtigkeit oder Nässe ausgesetzt sind, wie z.B. Bad, Kellerräume, Gewächshäuser usw.
  - \* Stellen mit niedrigen Temperaturen, wie z.B. in gekühlten Räumen oder vor einer Klimaanlage.
  - \* Stellen, die Dampf oder Rauch ausgesetzt sind (in der Nähe von Heizkörpern oder Herden).
  - \* In der Nähe von Geräuschquellen wie zum Beispiel Dimmerschaltern und Wechselstrom-Elektrogeräten.

### ALLGEMEINE VORSICHTSMASSNAHMEN

1. Radio- und Fernsehgeräte mehr als 1 m von der Anlage entfernt halten.
2. Darauf achten, dass die Sprechanlagenleitungen mindestens 30 cm von der Netzanschlussleitung (100 -240 V~) entfernt geführt werden. Dies könnte sonst Störgeräusche und Funktionsstörungen verursachen.
3. Das Gerät ist während eines Stromausfalls nicht einsatzbereit.
4. Alle Geräte, mit Ausnahme der Türsprechstelle, sind nur zur Verwendung in Innenräumen bestimmt. Nicht in Außenbereichen verwenden.
5. Wenn die Geräte starken Magnetfeldern oder starken elektrischen Interferenzen ausgesetzt wird, kann es zu Störgeräuschen während der Kommunikation kommen. Hierbei handelt sich nicht um eine Funktionsstörung des Geräts sondern um eine Folge der Interferenz.
6. In unmittelbarer Nähe von Sendemasten kann es durch Hochfrequenzstörungen zu Beeinträchtigungen der Anlage kommen.
7. Mobiltelefone, die in unmittelbarer Nähe der Anlage benutzt werden, können die Anlage stören.
8. Dieses Gerät ist ausschließlich für die Wandmontage konzipiert. Für Tischmontage bitte Tischständer verwenden.
9. Eine leichte Erwärmung der Gehäuseteile bedeutet keine Fehlfunktion.
10. Je nach Geräuschkulisse rund um das Gerät kann die Kommunikation gestört werden. Es handelt sich jedoch nicht um eine Fehlfunktion.
11. Wenn die Sprechstaste auf der Haupt- und der Nebenstelle zur gleichen Zeit gedrückt wird während ein Ruf von der Türstelle eingeht, kann die Kommunikation zwischen den drei Gesprächspartner aufgebaut werden. Es handelt sich hierbei jedoch nicht um eine Fehlfunktion.
12. Bei durchgehendem Sprechen kann der Sprechmodus durch die Geräuschunterbindung unterbrochen werden, wenn das Sprechen als Geräusch erkannt wird. Es handelt sich hierbei jedoch nicht um eine Fehlfunktion.
13. Wenn während der Audio-Überwachungsfunktion die Geräuschunterbindung nicht funktioniert, kann das Rauschen lauter wahrgenommen werden als die Kommunikation selbst.

### PRECAUCIONES

Español

- ⊘ Prohibiciones generales
- ⊘ Prohibición de desmontar la unidad
- ⊘ Prohibición de exponer al agua la unidad
- ⚠ Precauciones generales

### ⚠ ADVERTENCIA

*(No seguir estas instrucciones podría provocar daños graves o incluso mortales)*

- ⚠ 1. No desmonte ni modifique la unidad. Existe peligro de incendio o descargas eléctricas.
- ⊘ 2. No conecte ninguna fuente de alimentación que no sean las especificadas a los terminales + y -, ni instale dos fuentes en paralelo a una única unidad. Podría provocar incendios o dañar la unidad.
- ⊘ 3. Mantenga la unidad alejada del agua o cualquier otro líquido. Existe peligro de incendio o descargas eléctricas.
- ⊘ 4. No introduzca ningún objeto metálico ni material inflamable por las aberturas de la unidad. Podría producirse incendio, descarga eléctrica o causar daños en la unidad.
- ⊘ 5. No utilice fuentes de alimentación de CC de una tensión distinta a la especificada. Existe peligro de incendio o descargas eléctricas.
- ⊘ 6. No conecte ningún terminal de la unidad a las líneas de energía eléctrica CA. Existe peligro de incendio o descargas eléctricas.

- ⊘ 7. La unidad no es a prueba de explosiones. No instale u opere cerca de gases o materiales inflamables. Puede producirse un incendio o una explosión.

### ⚠ PRECAUCION

*(No seguir estas instrucciones podría causar daños físicos o materiales)*

- ⊘ 1. No instale ni realice ninguna clase de cableado si la fuente de alimentación se encuentra conectada, esto podría causar daños al equipo y descargas eléctricas.
- ⚠ 2. Antes de encender la unidad, asegúrese de que los cables no estén cruzados o en cortocircuito. Existe peligro de incendio o descargas eléctricas.
- ⚠ 3. Al realizar el montaje de la unidad en la pared, hágalo en un lugar adecuado, en donde no pueda ser golpeada o movida. Podría sufrir daños.
- ⊘ 4. No coloque nada sobre la unidad ni la cubra con un paño, etc. Podrían producirse incendios o daños en la unidad.
- ⚠ 5. Para sistemas que operen con corriente continua (CC), utilice la fuente de alimentación Aiphone especificada en el sistema. Si se utiliza un producto no especificado, podría ocurrir un incendio o una avería.
- ⊘ 6. No instale la unidad en ninguno de los siguientes lugares. Podrían producirse incendios, descargas eléctricas o daños a la unidad.
  - \* Lugares expuestos directamente a la luz del sol o cerca de aparatos calefactores cuya temperatura pueda variar.
  - \* Lugares en los que haya polvo, aceite o productos químicos.
  - \* Lugares con mucha humedad, como cuartos de baño, sótanos, invernaderos, etc.
  - \* Lugares en los que la temperatura sea demasiado baja, como dentro de un área refrigerada o enfrente de un aparato de aire acondicionado.
  - \* Lugares expuestos al vapor o humo (cerca de superficies de calefacción o para cocinar).
  - \* Donde esté cerca de dispositivos generadores de ruido, como dispositivos reguladores de voltaje o equipos eléctricos inversores.

### PRECAUCIONES GENERALES

1. Mantenga la unidad a más de 1 metro de un aparato de radio o TV.
2. Mantenga los alambres de intercomunicación a más de 30 cm de distancia de las líneas de CA 100~240 V. Pueden producirse ruido y averías.
3. La unidad deja de funcionar durante una falla en la alimentación.
4. Todas las unidades, excepto el portero, están concebidas para uso en interiores exclusivamente. No las utilice afuera.
5. Cuando la unidad está sujeta a un campo magnético fuerte o interferencia eléctrica, se puede oír ruido durante la comunicación. Este no es un problema de la unidad, sino una condición por interferencia externa.
6. En las áreas próximas a antenas de radiodifusión, el sistema de intercomunicación puede sufrir interferencias debido a las frecuencias de las ondas de radio.
7. Es posible que la unidad no funcione correctamente debido a las interferencias de teléfonos móviles cercanos.
8. Esta unidad es para montaje mural solamente. Para el uso de sobremesa, use el soporte.
9. La caja de la unidad puede calentarse ligeramente con el uso, pero esto no indica ninguna avería.
10. Los ruidos medioambientales alrededor de la unidad, pueden dificultar la comunicación fluida, pero esto no indica ninguna avería.
11. Si se presiona el botón de hablar en el aparato principal o secundario al mismo tiempo mientras llama desde un portero, etc., la conversación puede establecerse en las tres partes, pero esto no indica ninguna avería.
12. Cuando hable continuamente, el modo para hablar puede verse interrumpido por la función de supresión del ruido, que puede considerar al habla continua como ruido, pero esto no indica ninguna avería.
13. Durante el monitoreo de audio, la función de supresión de ruido no funciona para escuchar los sonidos exteriores con facilidad; es posible que el ruido se escuche más alto que la comunicación.

### VOORZORGSMAATREGELEN

Nederlands

- ⊘ Algemeen verbod
- ⊘ Verbod het toestel te demonteren
- ⊘ Verbod het toestel met water in contact te brengen
- ⚠ Algemene voorzorgsmaatregelen

### ⚠ WAARSCHUWING

*(niet-naleving kan de dood of ernstig lichamelijk letsel veroorzaken)*

- ⚠ 1. Demonteer of verander het toestel niet. Dit kan brand of een elektrische schok veroorzaken.
- ⊘ 2. Sluit enkel de opgegeven voedingsbron aan op de aansluitingen +/- . Sluit ook geen 2 voedingen parallel aan. Dit kan brand of beschadiging van het toestel veroorzaken.
- ⊘ 3. Houd het toestel uit de buurt van water of andere vloeistoffen. Dit kan brand of een elektrische schok veroorzaken.
- ⊘ 4. Steek geen metalen of brandbare voorwerpen in de openingen van de behuizing. Dit kan brand, een elektrische schok of storing van het toestel veroorzaken.
- ⊘ 5. Gebruik geen DC-voeding met een andere dan de voorgeschreven spanning. Dit kan brand of een elektrische schok veroorzaken.
- ⊘ 6. Sluit geen van de aansluitklemmen op het toestel aan op wisselstroomleidingen. Dit kan brand of een elektrische schok veroorzaken.
- ⊘ 7. Het toestel is niet explosieveilig. Installeer of gebruik het niet in de buurt van gassen of ontvlambare materialen. Dit kan brand of een explosie veroorzaken.

### ⚠ OPGELET

*(niet-naleving kan lichamelijk letsel of materiële schade veroorzaken)*

- ⊘ 1. Installeer niet of sluit geen draden af terwijl de voeding is aangesloten. Dit kan een elektrische schok of schade aan het toestel veroorzaken.
- ⚠ 2. Controleer of de draden niet gekruist of kortgesloten zijn voordat u de stroom inschakelt. Dit kan brand of een elektrische schok veroorzaken.

- ❗ 3. Wanneer het toestel op een muur wordt gemonteerd, dient dit te gebeuren op een geschikte plaats, waar geen personen of voorwerpen er tegenaan kunnen stoten of schuren. Dit kan lichamelijk letsel veroorzaken.
- ⊘ 4. Plaats niets op het toestel en dek het niet af met een doek e.d. Dit kan brand of storingen veroorzaken.
- ❗ 5. Voor systemen op gelijkstroomvoeding moet de voorgeschreven Aiphone-voeding worden gebruikt. Het gebruik van een niet-voorgeschreven model kan brand of een defect veroorzaken.
- ⊘ 6. Installeer het toestel niet op één van de volgende plaatsen. Dit kan brand, een elektrische schok of storing van het toestel veroorzaken.
  - \* Op een plaats in direct zonlicht, of in de buurt van een verwarmingstoestel waar de temperatuur wisselt.
  - \* Op een plaats met veel stof, olie of chemische producten.
  - \* Op plaatsen die onderhevig zijn aan hoge vochtigheid, bijvoorbeeld badkamers, kelders, serres enz.
  - \* Op plaatsen waar de temperatuur erg laag is, zoals in een koelzone of voor de airconditioning.
  - \* Op plaatsen die blootstaan aan stoom of rook (nabij verwarmingstoestellen of kookfornuizen).
  - \* Wanneer toestellen die ruis genereren, bijvoorbeeld dimmerschakelaars, elektrische toestellen met gelijkstroom-wisselstroomomzetter, in de omgeving staan.

### ALGEMENE VOORZORGSMAATREGELEN

1. Houd het toestel meer dan 1 m verwijderd van een radio of tv-toestel.
2. Houd de signaaldraden meer dan 30 cm verwijderd van wisselstroomleidingen van 100-240V. Zo niet, dan kunnen ruis en storingen optreden.
3. Het toestel werkt niet tijdens een stroomonderbreking.
4. Alle toestellen, met uitzondering van de buitenpost, zijn uitsluitend bedoeld voor gebruik binnenshuis. Gebruik ze niet buiten.
5. Wanneer het toestel is blootgesteld aan een sterk magnetisch veld of elektrische interferentie, kan er ruis hoorbaar zijn tijdens gesprekken. Dit is geen storing van het toestel, maar is te wijten aan de interferentie.
6. In zones in de buurt van zenders kan het intercomsysteem gestoord worden door de radiofrequentie.
7. Als er een GSM in de buurt van het toestel wordt gebruikt, kan dit storingen veroorzaken.
8. Het toestel is uitsluitend bedoeld voor montage op een muur. Voor gebruik op een tafel gebruikt u de tafelsteun.
9. Tijdens het gebruik kan het toestel warm worden, dit is geen gebrek in de werking.
10. Een lawaaijerige omgeving rond het toestel kan een vlotte communicatie verhinderen. Dit is geen defect.
11. Als de spreekknoppen op de hoofd-en de bijpost tegelijkertijd worden ingedrukt wanneer iemand aanbelt aan de deurpost, kan een gesprek met drie tot stand worden gebracht. Dit is geen defect.
12. Bij een continu gesprek kan de spreekmodus worden onderbroken omdat de ruisonderdrukkingsfunctie het continu gesprek als ruis beschouwt. Dit is geen defect.
13. Tijdens de audiobewaking werkt de ruisonderdrukkingsfunctie niet om buitengeluiden beter te horen. De ruis kan het gesprek overstemmen.

## 1 PACKAGE CONTENTS CONTENU DE L'EMBALLAGE PACKUNGSINHALT CONTENIDO DEL PAQUETE INHOUD VAN DE VERPAKKING

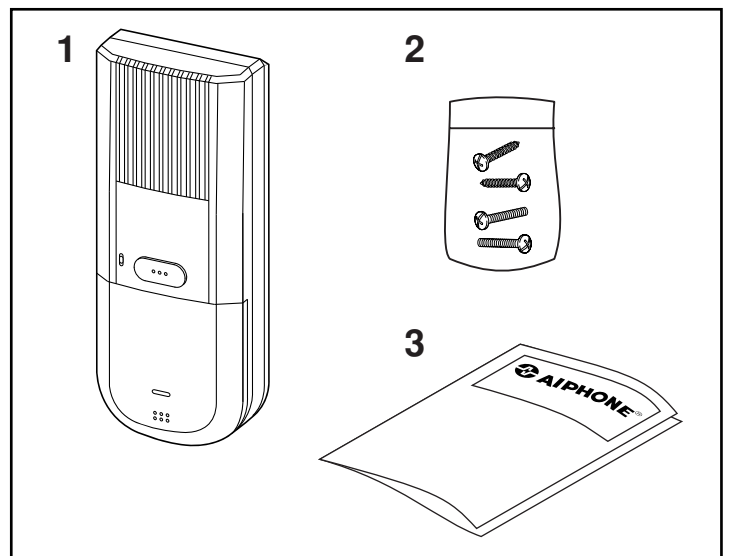

### Package contents

English

1. JF-1SD
2. Mounting screws (x4)
3. INSTALLATION & OPERATION MANUAL

### Contenu de l'emballage

Français

1. JF-1SD
2. Vis de montage (x4)
3. MANUEL D'INSTALLATION & D'UTILISATION

### Packungsinhalt

Deutsch

1. JF-1SD
2. Montageschrauben (4 x)
3. INSTALLATIONS- & BEDIENUNGSANLEITUNG

### Contenido del paquete

Español

1. JF-1SD
2. Tornillos de montaje (x4)
3. MANUAL DE INSTALACIÓN Y OPERACIÓN

### Inhoud van de verpakking

Nederlands

1. JF-1SD
2. Montageschroeven (x4)
3. INSTALLATIE- EN BEDIENINGSHANDLEIDING

# 2 INSTALLATION INSTALLATION EINBAU INSTALACIÓN INSTALLATIE

## 2-1

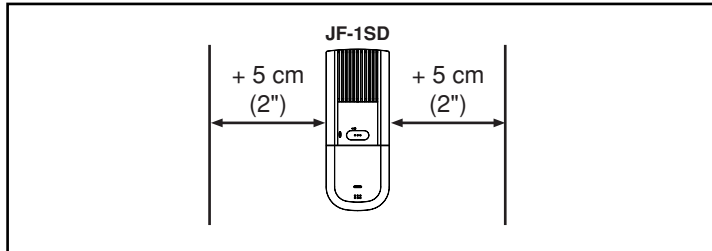

### Installation locations English

Install sub station in a place where there is at least 5cm (2") of open space on either side.

### Emplacements de montage Français

Prévoir un espace d'au moins 5 cm de chaque côté du poste secondaire.

### Montageorte Deutsch

Die Nebenstelle an einem Ort anbringen, der an beiden Seiten mindestens 5 cm Freiraum bietet.

### Ubicaciones de la instalación Español

Instale el aparato secundario en un lugar donde haya al menos 5 cm (2") de espacio a ambos lados.

### Installatieplaatsen Nederlands

Installeer de bijpost op een plaats waar er minstens 5 cm vrije ruimte is aan beide zijden.

## 2-2

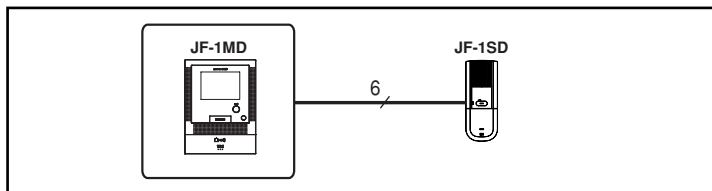

### Wiring method English

Wire the inside units from station-to-station (daisy-chained).

### Méthode de câblage Français

Raccorder les appareils intérieurs de poste à poste (en série).

### Kabelanschlüsse Deutsch

Verdrahten Sie die Innenstellen miteinander (in Reihe)

### Método de cableado Español

Interconecte las unidades interiores en cascada (en cadena tipo margarita).

### Bedradingsmethode Nederlands

Bedraad de binnenposten van post naar post (in serie).

## 2-3

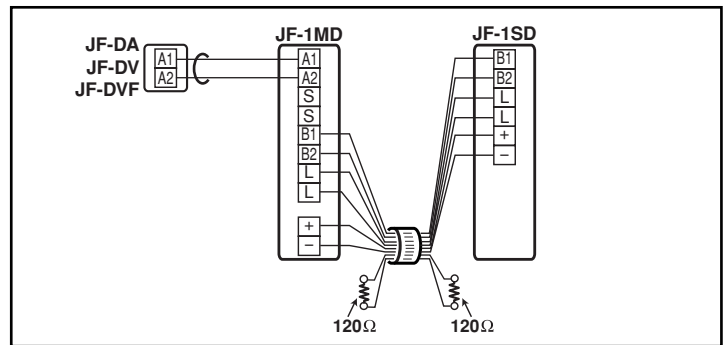

### Cable English

1. Parallel or jacketed 2-conductor, mid-capacitance non-shielded cable is recommended. PVC jacket with PE (polyethylene) insulated conductors is recommended.
2. Never use individual conductors, twisted pair cable or coaxial cable.
3. When using a cable with unused conductors, it is suggested to terminate both ends of unused pair(s) with a 120Ω resistor.

### Câble Français

1. Il est recommandé d'utiliser un câble non blindé de capacité moyenne à 2 conducteurs enveloppé ou parallèle. Il est recommandé d'utiliser une gaine en PVC avec des conducteurs isolés en PE (polyéthylène).
2. Ne jamais utiliser des conducteurs séparés, un câble à paire torsadée ou un câble coaxial.
3. En cas d'utilisation d'un câble à conducteurs inutilisés, il est conseillé de placer une résistance de 120 Ω aux extrémités des paires inutilisées.

### Kabel Deutsch

1. Es wird zwei- oder mehradriges, abgeschirmtes Kabel empfohlen. Es werden Kabel mit PVC-Kabelmantel und PE-Isolierung (Polyethylen) empfohlen.
2. Niemals einzelne lose Adern oder Koaxialkabel verwenden.
3. Wenn Kabel mit ungenutzten Leitern verwendet werden, wird empfohlen (nur im Problemfall), beide Enden ungenutzter Aderpaare mit einem Abschlusswiderstand von 120 Ω abzuschließen.

### Cable Español

1. Se recomienda utilizar un cable paralelo o de 2 conductores recubierto, de mediana capacitancia y sin apantallamiento. También se recomienda usar conductores con revestimiento aislante de PVC con polietileno.
2. Nunca emplee conductores individuales, cables de par trenzado o coaxiales.
3. Si usa un cable con conductores sobrantes, conviene que termine ambos extremos de los pares no utilizados con una resistencia de 120 Ω.

### Kabel Nederlands

1. Een parallelle kabel of een kabel met 2 geleiders en buitenmantel, met gemiddelde capaciteit en niet afgeschermd, wordt aanbevolen. PVC-buitenmantel en PE (polyethyleen) geïsoleerde massieve geleiders worden aanbevolen.
2. Gebruik nooit losse geleiders, kabels met gevlochten paren of coaxkabels.
3. Als u een kabel gebruikt waarvan niet alle geleiders worden aangesloten, is het aan te bevelen beide uiteinden van de niet gebruikte paren af te sluiten met een weerstand van 120 Ω.

## 2-4

**Wiring distance**  
**Longueur de câblage**  
**Verdrahtungsentfernung**  
**Distancia entre cables**  
**Afstand**

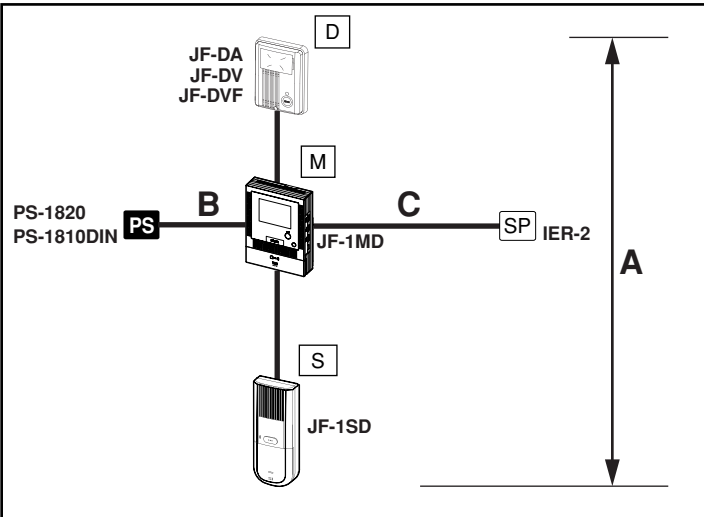

	Ø 0,65 mm	22AWG	Ø 1,0 mm	18AWG
A	50 m	165'	100 m	330'
B	5 m	16'	10 m	33'
C	75 m	245'	150 m	490'

## 3 MOUNTING

**MONTAGE**  
**MONTAGE**  
**MONTAJE**  
**MONTAGE**

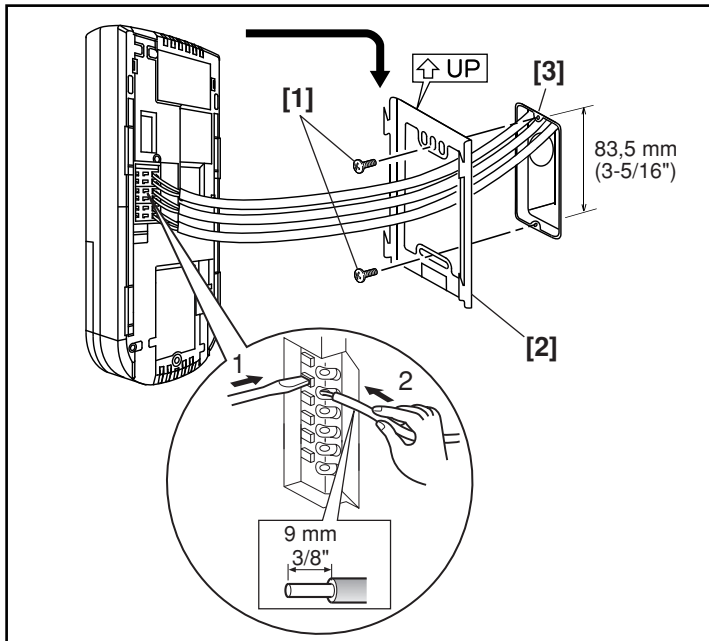

### Mounting English

1. Push RELEASE button (to unlock or to insert the wire securely).
  2. Insert the cable into terminal.
- [1] Mounting screws (x2)  
 [2] Wall mounting bracket  
 [3] Single-gang box

### Montage Français

1. Enfoncer le bouton de déverrouillage pour introduire le câble correctement.
  2. Introduire le câble dans la borne.
- [1] Vis de montage (x2)  
 [2] Support mural  
 [3] Boîtier simple

### Montage Deutsch

1. Die Klemmenentriegelung drücken (um das Kabel sicher ab- oder anzuklemmen).
  2. Das Kabel an der Anschlussklemme befestigen.
- [1] Montageschrauben (2 x)  
 [2] Wandmontagehalterung  
 [3] Kabelanschlussdose

### Montaje Español

1. Pulse el botón de ABREPUERTAS (para desbloquear o insertar el cable con toda seguridad)
  2. Inserte el cable en el terminal.
- [1] Tornillos de montaje (x2)  
 [2] Soporte de montaje de pared  
 [3] Caja simple

### Monteren Nederlands

1. Druk op de ONTGRENDELINGS-knop (om te ontgrendelen of de draad veilig in te steken).
  2. Steek de kabel in de aansluiting.
- [1] Montageschroeven (x2)  
 [2] Muurmontagesteun  
 [3] Rechthoekige inbouw-aansluitdoos

## 4 WIRING

**CABLAGE**  
**VERDRAHTUNG**  
**CABLEADO**  
**BEDRADING**

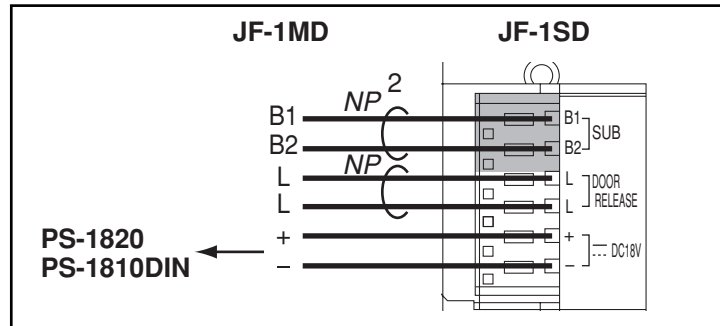

### Wiring English

NP: Non-polarized

### Câblage Français

NP: Non-polarisé

### Verkabelung Deutsch

NP: keine Polarität

### Cableado Español

NP: No polarizado

### Bedrading Nederlands

NP: niet gepolariseerd

# 5

## NAMES NOMS BEZEICHNUNGEN NOMBRES BENAMINGEN

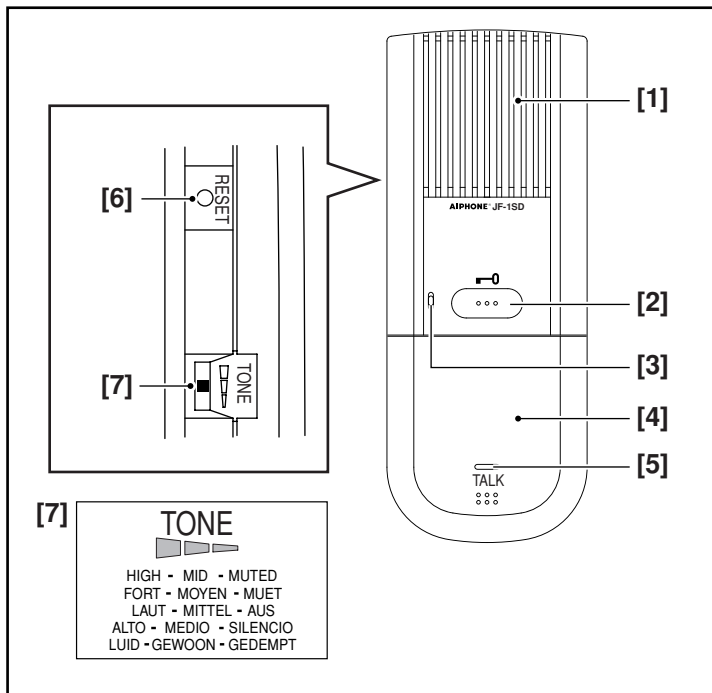

### Benamingen

Nederlands

- [1] Luidspreker
- [2] Deurontgrendelingsknop
- [3] Microfoon
- [4] Spreek-knop (TALK, druk-om-te-spreken)
- [5] Zend-LED
- [6] Reset-schakelaar
- [7] Beltoon-volumeregeling (TONE)

### Names

English

- [1] Speaker
- [2] DOOR RELEASE button
- [3] Microphone
- [4] TALK button
- [5] Transmit LED
- [6] Reset switch
- [7] Chime TONE volume control

### Noms

Français

- [1] Haut-parleur
- [2] Bouton GACHE ELECTRIQUE
- [3] Micro
- [4] Bouton PAROLE (TALK)
- [5] DEL de transmission
- [6] Contacteur de rinitialisation
- [7] Commande du volume de TONALITE d'appel

### Bezeichnungen

Deutsch

- [1] Lautsprecher
- [2] TRÖFFNER-Taste
- [3] Mikrofon
- [4] SPRECH-Taste
- [5] Übertragungs-LED
- [6] Reset-Taster
- [7] Gongton-Lautstärke

### Nombres

Español

- [1] Parlante
- [2] Botón de ABREPUERTAS
- [3] Micrófono
- [4] Botón de HABLAR
- [5] Indicador LED de transmisión
- [6] Interruptor de restablecimiento
- [7] Control de volumen del TONO del timbre

# 6

## OPERATIONS FONCTIONNEMENT BEDIENUNG OPERACIONES BEDIENING

### 6-1

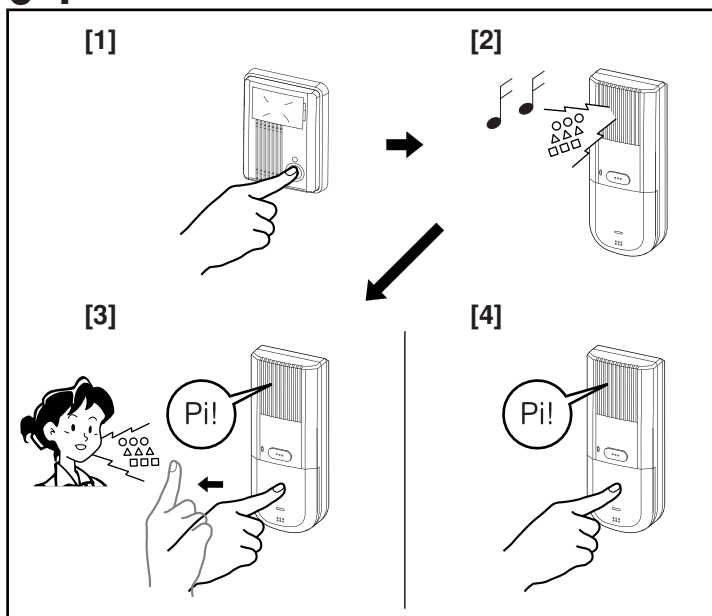

#### Answering a door call (HANDS-FREE mode) English

1. Press CALL button.
2. Chime tone sounds and outside sound is heard.
3. Press TALK button momentarily, then communicate handsfree. Transmit LED lights when you talk, and goes off as you listen to caller (or hear outside sounds).
4. Press TALK button once to end.

NOTES: Call-in timer; 45 sec.(approx.)  
Communication timer; 1 minute (approx.)  
Press TALK button to manually turn on again.

#### Répondre à un appel du portier (mode MAINS LIBRES) Français

1. Appuyer sur le bouton d'appel (CALL).
2. Le carillon retentit et la voix du correspondant se fait entendre.
3. Appuyer brièvement sur le bouton parole (TALK) et communiquer en mains libres. La diode électroluminescente (DEL) de transmission s'allume lorsque vous parlez et s'éteint lorsque vous écoutez le correspondant (ou entendez des sons extérieurs).
4. Appuyer une fois sur le bouton parole (TALK) pour terminer l'opération.

REMARQUES: Minuterie d'appel: 45 s. (environ)  
Minuterie de communication: 1 minute (environ)  
Appuyer sur le bouton parole (TALK) pour allumer manuellement.

#### Einen Türruf beantworten (FREISPRECH-Modus) Deutsch

1. RUF-Taste drücken.
2. Gongton ertönt und der Ton der Außenstelle wird übertragen.
3. Die SPRECH-Taste kurz betätigen, um die Freisprechverbindung zu aktivieren. Die Senden-LED leuchtet wenn Sie sprechen; sie erlischt wenn Sie dem Anrufer zuhören (oder Außengeräusche hören).
4. Die SPRECH-Taste einmal kurz betätigen, um die Verbindung zu beenden.

HINWEIS: Anruf-Timer: 45 Sek.(ca.)  
Gesprächstimer: 1 Minute (ca.)  
Zum erneuten Einschalten die SPRECH-Taste kurz drücken.

#### Contestar a una llamada del portero (modo MANOS LIBRES) Español

1. Presione el botón de LLAMADA.
2. Suena el timbre y se oye el sonido exterior
3. Presione el botón de HABLAR y comuníquese en modo manos libres. El LED de transmisión se enciende mientras habla, y se apaga al escuchar a la persona que llama (o cuando se reciben sonidos externos).
4. Presione el botón de HABLAR una vez para finalizar.

NOTAS: Temporizador de llamada de entrada:45 seg. (aprox.)  
Temporizador de comunicación:1 min. (aprox.)

Apriete el botón de HABLAR para encenderlo de nuevo manualmente.

#### Een deuroproep beantwoorden (HANDS-FREE-modus) Nederlands

1. Druk op de OPROEP-knop.
2. De beltoon weerklinkt en het geluid van buiten is hoorbaar.
3. Druk kort op de SPREEK-knop, waarna u handenvrij kunt communiceren. De zend-LED is aan terwijl u spreekt, en gaat uit als u naar de bezoeker luistert (of buitengeluiden hoort).
4. Druk éénmaal op de SPREEK-knop om te beëindigen.

OPMERKINGEN: Oproeptijd; 45 sec.(ong.)  
Communicatietijd; 1 minuut (ong.)  
Druk de SPREEK-knop in om opnieuw handmatig in te schakelen.

### 6-2

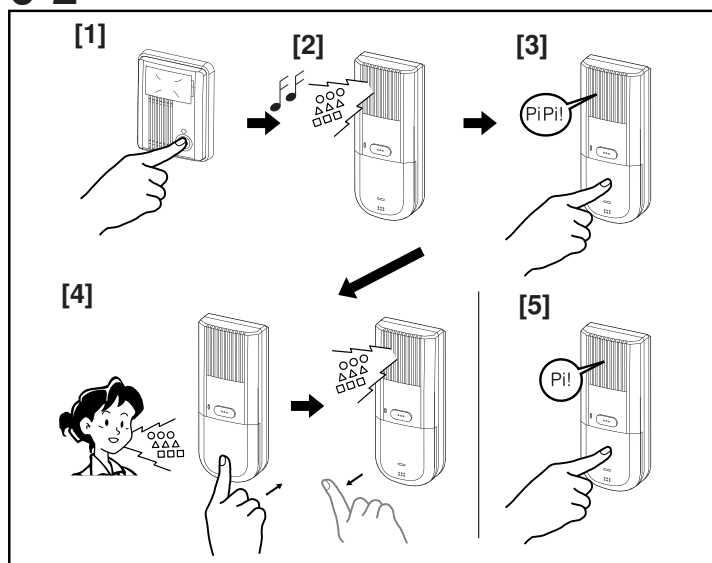

#### Answering a door call (PTT mode) English

1. Press CALL button.
2. Chime tone sounds, then outside sound is heard.
3. During communication, press and hold TALK button for 1 second or more to change to press-to-talk mode. If TALK button is pressed briefly (less than 0.5 second), communication ends.
4. To transmit, talk while pressing TALK button, and to listen, release TALK button.
5. Press TALK button once to end.

NOTES: Call-in timer; 45 sec. (approx.)  
Communication timer; 1 minute (approx.)  
Press TALK button to manually turn on again.

#### Répondre à un appel du portier (mode PTT) Français

1. Appuyer sur le bouton d'appel (CALL).
2. Le carillon retentit, puis la voix du correspondant se fait entendre.
3. Appuyer sur le bouton parole (TALK) en maintenant enfoncé pendant au moins 1 seconde. Si le bouton parole (TALK) est brièvement enfoncé, (moins d'0,5 seconde), la communication sera terminée.
4. Pour émettre, parler tout en maintenant le bouton TALK enfoncé; pour recevoir, relâcher le bouton TALK.
5. Appuyer une fois sur le bouton parole (TALK) pour terminer l'opération.

REMARQUES: Minuterie d'appel: 45 s. (environ)  
Minuterie de communication: 1 minute (environ)  
Appuyer sur le bouton parole (TALK) pour rallumer manuellement.



**Einen Türruf beantworten (Wechselsprech-Modus) Deutsch**

1. RUF-Taste drücken.
2. Gongton ertönt, anschließend wird der Ton der Außenstelle übertragen.
3. Die SPRECH-Taste kurz drücken um die Verbindung aufzunehmen und dann länger als 1 Sekunde erneut drücken, um zum Wechselsprech-Modus zu wechseln. Wird die SPRECH-Taste kürzer betätigt (weniger als 0,5 Sekunde), wird das Gespräch beendet.
4. Um die Wechselsprech-Funktion weiter zu nutzen, die SPRECH-Taste 1 Sekunde oder länger beim Sprechen gedrückt halten. Um den Besucher zu hören, die Taste wieder loslassen.
5. Die SPRECH-Taste einmal kurzbetätigen, um die Verbindung zu beenden.

HINWEIS: Anruf-Timer: 45 Sek. (ca.)

Gesprächstimer: 1 Minute (ca.)

Zum erneuten Einschalten die SPRECH-Taste kurz drücken.

**Contestar a una llamada del portero (modo PTT) Español**

1. Presione el botón de LLAMADA.
2. Suena el timbre y se oye el sonido exterior
3. Presione y mantenga presionado el botón de HABLAR durante 1 segundo o más para cambiar al modo presionar para hablar. Si se presiona brevemente el botón de HABLAR (menos de 0,5 segundo), la comunicación finaliza.
4. Para transmitir, hable mientras mantiene apretado el botón de HABLAR; para escuchar, suelte el botón.
5. Presione el botón de HABLAR una vez para finalizar.

NOTAS: Temporizador de llamada de entrada: 45 seg. (aprox.)

Temporizador de comunicación: 1 min. (aprox.)

Pulse el botón de HABLAR para encenderlo de nuevamente en forma manual

**Een deuroproep beantwoorden (PTT-modus) Nederlands**

1. Druk op de OPROEP-knop.
2. De beltoon weerklinkt, waarna het geluid van buiten hoorbaar is.
3. Houd de SPREEK-knop 1 seconde of langer ingedrukt om over te schakelen op "drukken om te spreken". Als de SPREEK-knop kortstondig wordt ingedrukt (minder dan 0,5 seconde), wordt de communicatie beëindigd.
4. Om te zenden, spreken terwijl u de SPREEK-knop indrukt, en om te luisteren de SPREEK-knop loslaten.
5. Druk éénmaal op de SPREEK-knop om te beëindigen.

OPMERKINGEN: Oproeptijd; 45 sec. (ong.)

Communicatietijd; 1 minuut (ong.)

Druk de SPREEK-knop in om opnieuw handmatig in te schakelen.

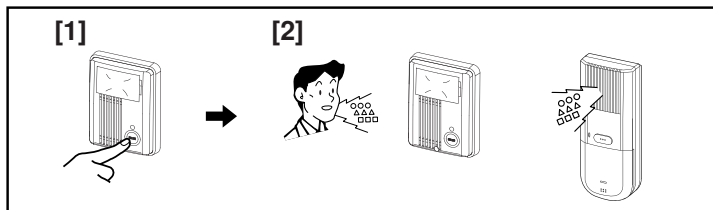
**6-3****Instant voice call function English**

1. Press CALL button.
2. Before the call is answered, audio from door area can be heard (for approx. 45 seconds). Sound from the inside is not heard outside.

**Fonction d'appel vocal instantané Français**

1. Appuyer sur le bouton d'appel (CALL).
2. Avant de répondre à l'appel, un son est émis au niveau de la porte (pendant environ 45 secondes). Les sons intérieurs ne sont pas perceptibles de l'extérieur.

**Direkte Sprechmöglichkeit Deutsch**

1. RUF-Taste drücken.
2. Bevor der Anruf beantwortet wird, kann der Ton von der Außenstelle gehört werden (ca. 45 Sekunden lang) Die Geräusche aus dem Inneren werden nicht nach draußen übertragen.

**Función de llamada por voz instantánea Español**

1. Presione el botón de LLAMADA.
2. Antes de que se conteste la llamada se puede escuchar el audio desde el área de la puerta (durante aproximadamente 45 segundos). El sonido interior no se oye desde fuera.

**Spraakoproepfunctie Nederlands**

1. Druk op de OPROEP-knop.
2. Voordat u de oproep beantwoordt, krijgt u binnen geluid van de deurpost (gedurende ong. 45 seconden). Het geluid van binnen is niet hoorbaar buiten.

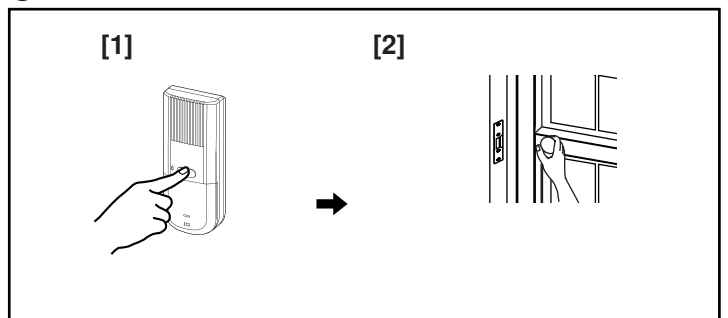
**6-4****Activating door Release English**

1. Press DOOR RELEASE button. Hold to activate, release to deactivate.
2. Open door while release mechanism is activated.

**Activation de la gâche électrique Français**

1. Appuyer sur le bouton GACHE ELECTRIQUE. Appuyer sur le bouton pour activer, le relâcher pour désactiver.
2. Ouvrir la porte lorsque le mécanisme de gâche est activé.

**Türöffner aktivieren Deutsch**

1. TÜRÖFFNER-Taste betätigen Aktivierung erfolgt, solange Taste gedrückt wird.
2. Die Tür öffnen, während der Türöffner aktiviert ist.

**Activación del abrepuertas Español**

1. Presione el botón de ABREPUERTAS. Manténgalo presionado para activarlo y suéltelo para desactivarlo.
2. Abra la puerta mientras el mecanismo del abrepuertas esté activo.

**Deur ontgrendelen Nederlands**

1. Druk op de deurontgrendelingsknop. Indrukken om te activeren, loslaten om uit te schakelen.
2. De deur kan worden geopend zolang het ontgrendelingsmechanisme is geactiveerd.

## 6-5

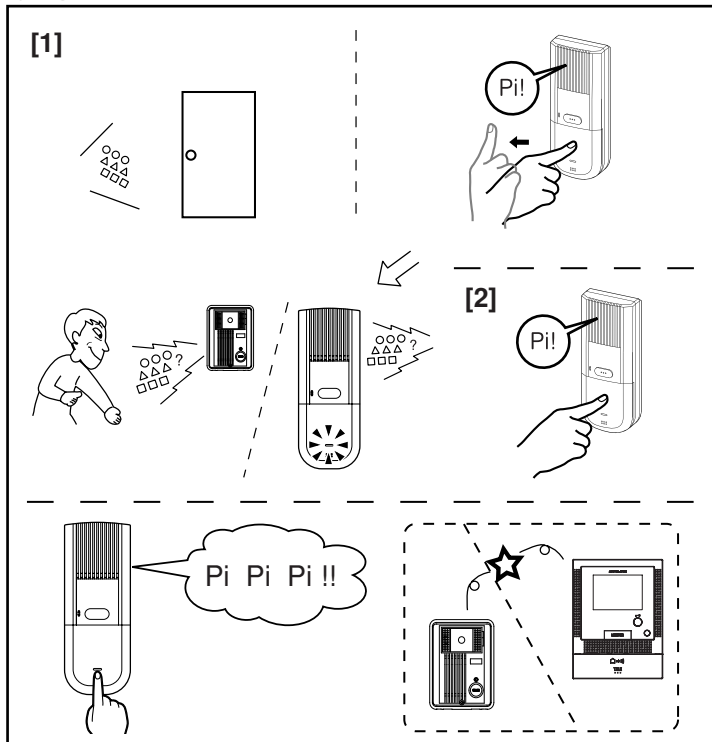

### Speak to entrance

### English

1. At any time, you can speak outside by depressing TALK button. Transmit LED lights when you talk, and goes off when listening to caller (or hear outside sounds).
  2. Press TALK button again to end.
- \* When busy tone sounds while pressing TALK button, another station is in use.

### Communiquer avec le poste d'entrée

### Français

1. A tout moment, vous pouvez parler à l'extérieur en relâchant le bouton parole (TALK). La diode électroluminescente (DEL) de transmission s'allume lorsque vous parlez et s'éteint lorsque vous écoutez le correspondant (ou entendez des sons extérieurs).
  2. Appuyer de nouveau sur le bouton parole (TALK) pour mettre fin à la communication.
- \* Si la tonalité occupée retentit en appuyant sur le bouton parole (TALK), cela signifie qu'un autre poste est utilisé.

### Spreehen mit der Türstelle

### Deutsch

1. Es kann jederzeit die Verbindung aktiviert werden, indem Sie die SPRECH-Taste kurz betätigen. Die Senden-LED leuchtet, wenn Sie sprechen, sie erlischt, wenn Sie dem Besucher zuhören (oder Außengeräusche hören).
  2. SPRECH-Taste erneut kurz betätigen, um die Verbindung zu beenden.
- \* Falls ein Besetztzeichen ertönt wenn Sie die SPRECH-Taste betätigen, ist gerade eine andere Sprechstelle in Betrieb.

### Hable con la entrada

### Español

1. En cualquier momento, puede hablar hacia el exterior presionando el botón de HABLAR. El LED de transmisión se enciende mientras habla, y se apaga al escuchar a la persona que llama (o cuando se reciben sonidos externos).
  2. Vuelva a presionar el botón de HABLAR para finalizar.
- \* Cuando suena el tono de ocupado mientras presiona el botón de HABLAR, significa que hay otro aparato en uso.

### Spreeken met buitenpost

### Nederlands

1. U kunt op elk ogenblik spreken met de buitenpost door de SPREEK-knop in te drukken. De zend-LED is aan terwijl u spreekt, en gaat uit als u naar de bezoeker luistert (of buitengeluiden hoort).
  2. Druk nogmaals op de SPREEK-knop om te beëindigen.
- \* Als u de bezettoon hoort wanneer u de SPREEK-knop indrukt, is een andere post in gebruik.

# 7 TECHNICAL PRECAUTIONS PRECAUTIONS TECHNIQUES TECHNISCHE VORSICHTSMASSNAHMEN PRECAUCIONES TÉCNICAS TECHNISCHE VOORZORGSMAATREGELEN

## Technical precautions English

- Operating temperature: 0°C ~ 40°C (+32°F ~ +104°F).
- Cleaning: Clean the units with a soft cloth dampened with neutral household cleanser. Do not use any abrasive cleaner or cloth.
- In case of system malfunction, press reset switch at sub station. If this doesn't solve the problem, shut DC power down and contact a qualified technician.

## Précautions techniques Français

- Température: 0°C ~ 40°C.
- Nettoyage: Nettoyer les appareils à l'aide d'un chiffon doux imprégné de détergent ménager neutre. Ne pas utiliser de détergent ou de chiffon abrasif.
- En cas de dysfonctionnement du système, appuyer sur l'interrupteur de réinitialisation du poste secondaire. Si le problème n'est pas résolu, couper l'alimentation électrique (CC) et s'adresser à un technicien qualifié.

## Beachtenswertes Deutsch

- Betriebstemperatur: 0°C - 40°C
- Reinigung: Die Geräte mit einem weichen Lappen reinigen, der mit neutralem Haushaltsreiniger angefeuchtet ist. Keinesfalls scheuernde Reiniger oder Tücher verwenden.
- Bei einer Funktionsstörung des Systems den Reset-Taster der Nebenstelle betätigen. Wird dadurch die Störung nicht behoben, die Spannungsversorgung abschalten und Ihren AIPHONE Fachmann kontaktieren.

## Precauciones técnicas Español

- Temperatura de funcionamiento: 0°C ~ 40°C
- Limpieza: Limpie las unidades con un paño suave humedecido con limpiador neutro doméstico. No utilice limpiadores ni paños abrasivos.
- En caso de avería en el sistema, presione el interruptor de restablecimiento del aparato secundario. Si esto no resuelve el problema, desconecte la unidad de la alimentación de CC y póngase en contacto con un técnico calificado.

## Technische voorzorgsmaatregelen Nederlands

- Bedrijfstemperatuur: 0°C ~ 40°C
- Reiniging: Reinig de toestellen met een zachte doek die bevochtigd is met een neutraal huishoudelijk reinigingsmiddel. Gebruik nooit schuurmiddelen of een schuurspons.
- Druk in geval van een systeemstoring de reset-schakelaar op de bijpost in. Als het probleem hiermee niet kan worden opgelost, schakelt u de voeding uit en neemt u contact op met een vakman.

# 8 SPECIFICATIONS SPECIFICATIONS TECHNISCHE DATEN ESPECIFICACIONES TECHNISCHE GEGEVENS

## Specifications English

- Power source: DC 18V
- Current consumption: (Max.) 60mA
- Calling: Chime tone, 45 approx. seconds.
- Communication: <HANDS-FREE> Voice-actuated (VOX), approx. 60 seconds.  
<PTT> Press-to-talk, release to listen, approx. 60 seconds.
- Dimensions: 210H x 82W x 40D (mm).  
(8-1/4"H x 3-1/4"W x 1-9/16"D)
- Weight: 270g (0.6 lbs.) approx.

## Spécifications Français

- Source d'alimentation: CC 18V
- Consommation de courant: (Max.) 60mA
- Appel: Carillon, environ 45 secondes.
- Communication: <MAINS LIBRES> Commande vocale (MAINS-LIBRE), environ 60 secondes.  
<PTT> Appuyer pour parler, relâcher pour écouter, environ 60 secondes.
- Dimensions: 210(H) x 82(l) x 40(Ep) (mm).
- Poids: environ 270g

## Technische Daten Deutsch

- Spannungsversorgung: DC 18V
- Stromaufnahme: (Max.) 60mA
- Türruf: Klingelton, ca. 45 Sekunden.
- Kommunikation: <Freisprechen> sprachgesteuert, ca. 60 Sekunden.  
<Wechselsprechen> Umschaltung Hören Sprechen mit Sprechaste, ca. 60 Sekunden.
- Abmessungen: 210 H x 82 B x 40 T (mm).
- Gewicht: ca. 270g

## Especificaciones Español

- Fuente de alimentación: 18V CC
- Consumo de corriente: (Máx.) 60mA
- Llamada: Tono de timbre, aprox. 45 seg.
- Comunicación: < MANOS LIBRES > activada por voz, Aprox. 60 seg.  
<PTT> Presione para hablar, suelte para escuchar, Aprox. 60 seg.
- Dimensiones: 210 alto x 82 ancho x 40 profundidad (mm).
- Peso: 270g aprox.

## Technische gegevens Nederlands

- Voeding: DC 18V
- Stroomverbruik: (Max.) 60mA
- Oproepen: Beltoon, ong. 45 seconden.
- Communicatie: <HANDS-FREE> spraakgestuurd, ong. 60 seconden.  
<PTT> drukken-om-te-spreken, loslaten-om-te-luisteren, ong. 60 seconden.
- Afmetingen: 210H x 82B x 40D (mm).
- Gewicht: ong. 270g

## WARRANTY

English

Aiphone warrants its products to be free from defects of material and workmanship under normal use and service for a period of two years after delivery to the ultimate user and will repair free of charge or replace at no charge, should it become defective upon which examination shall disclose to be defective and under warranty. Aiphone reserves unto itself the sole right to make the final decision whether there is a defect in materials and/or workmanship; and whether or not the product is within the warranty. This warranty shall not apply to any Aiphone product which has been subject to misuse, neglect, accident, or to use in violation of instructions furnished, nor extended to units which have been repaired or altered outside of the factory. This warranty does not cover batteries or damage caused by batteries used in connection with the unit. This warranty covers bench repairs only, and any repairs must be made at the shop or place designated in writing by Aiphone. Aiphone will not be responsible for any costs incurred involving on site service calls. Aiphone will not provide compensation for any loss or damage incurred by the breakdown or malfunction of its products during use, or for any consequent inconvenience and losses that may result.

## GARANTIE

Français

Aiphone garantit que ses produits ne sont affectés d'aucun défaut de matière ni de fabrication, en cas d'utilisation normale et de réparations conformes, pendant une période de deux ans après la livraison à l'utilisateur final, et s'engage à effectuer gratuitement les réparations nécessaires ou à remplacer l'appareil gratuitement si celui-ci présente un défaut, à la condition que ce défaut soit bien confirmé lors de l'examen de l'appareil et que l'appareil soit toujours sous garantie. Aiphone se réserve le droit exclusif de décider s'il existe ou non un défaut de matière ou de fabrication et si l'appareil est ou non couvert par la garantie. Cette garantie ne s'applique pas à tout produit Aiphone qui a été l'objet d'une utilisation impropre, de négligence, d'un accident ou qui a été utilisé en dépit des instructions fournies; elle ne couvre pas non plus les appareils qui ont été réparés ou modifiés en dehors de l'usine. Cette garantie ne couvre pas les piles ni les dégâts infligés par les piles utilisées dans l'appareil. Cette garantie couvre exclusivement les réparations effectuées en atelier. Toute réparation doit être effectuée à l'atelier ou à l'endroit précisé par écrit par Aiphone. Aiphone décline toute responsabilité en cas de frais encourus pour les dépannages sur site. Aiphone n'indemnifiera pas le client en cas de pertes, de dommages ou de désagréments causés par une panne ou un dysfonctionnement d'un de ses produits.

## GEW HRLEISTUNG

Deutsch

Die Gewährleistung beträgt 24 Monate. Diese erstreckt sich nicht auf natürlichen Verschleiß, fehlerhafte Installation, unsachgemäße Behandlung oder fremde Eingriffe an den Geräten. Erkennbare Mängel müssen unverzüglich nach Empfang der Ware, nicht erkennbare Mängel, unverzüglich nach deren Entdeckung, schriftlich geltend gemacht werden. Gewährleistungen bewirken keine Verlängerung der Gewährleistungsfrist. Mangelhafte Geräte sind mit Liefer- bzw. Rechnungsnachweis einzuschicken. Bei berechtigten Beanstandungen verpflichten wir uns, nach unserer Wahl, zur kostenlosen Nachbesserung oder Ersatzlieferung der Geräte. Ist die Mangelbeseitigung nach angemessener Frist nicht erfolgt, hat der Käufer Rücktrittsrecht. Weitere Ansprüche des Käufers sind ausgeschlossen. Soweit durch Ersatzpflicht nicht anders geregelt, ist unsere Haftung auf den vorhersehbaren, typischen Schaden begrenzt. Aiphone erstattet keinerlei Schadensersatz bei Verlust oder Schäden, die während des Betriebs seiner Produkte, durch Ausfall oder Fehlfunktion aufgetreten. Dies gilt ebenfalls für sämtliche daraus resultierende Unannehmlichkeiten oder Verluste.

## GARANTIA

Español

Aiphone garantiza que sus productos están libres de defectos de material y mano de obra, en uso y mantención normal, por un período de dos años después de la entrega final al último usuario y reparará sin costo, o reemplazará sin cargo, si llegara a resultar defectuoso, mediante una inspección que determine que efectivamente está con defecto y en garantía. Aiphone se reserva para sí la facultad única de tomar la decisión final sobre si existe una falla en materiales y/o mano de obra, y si acaso el producto está o no cubierto dentro de la garantía. Esta garantía no se aplicará a ningún producto Aiphone que haya sido sometido a maltrato, negligencia, accidente, o usado de manera diferente a las instrucciones proporcionadas, o bien a unidades las cuales hayan sido arregladas o alteradas fuera de fábrica. Esta garantía no ampara baterías o el deterioro causado por baterías usadas en conjunto con el producto. La garantía cubre solo las reparaciones efectuadas en el mesón de trabajo y cualquier reparación debe ser efectuada en el taller o lugar designado por escrito por Aiphone. Aiphone no se responsabilizará por costos incurridos en cualquier llamada de servicio al sitio mismo en que se presente el defecto. Aiphone no indemnizará por ninguna pérdida o daño en que se incurra debido a la avería o falla de sus productos durante su uso, ni por ningún inconveniente o pérdida que se produzca como consecuencia.

## WAARBORG

Nederlands

Aiphone waarborgt zijn producten tegen materiaal- en fabricagefouten bij normaal gebruik en onderhoud gedurende een periode van twee jaar na levering aan de eindgebruiker en zal het product kosteloos herstellen of vervangen indien na onderzoek blijkt dat het defect en nog onder waarborg is. Aiphone behoudt zich het recht voor als enige definitief te bepalen of er al dan niet sprake is van een materiaal-en/of fabricagefout en of het product nog onder waarborg is. Deze waarborg geldt niet voor om het even welk Aiphone-product dat is blootgesteld aan verkeerd gebruik, verwaarlozing, een ongeval of verkeerde bediening en evenmin voor toestellen die buiten de fabriek zijn hersteld of gewijzigd. Deze waarborg geldt niet voor batterijen of schade veroorzaakt door batterijen die in het toestel zijn gebruikt. Deze waarborg dekt uitsluitend werkbankherstellingen en iedere herstelling moet worden uitgevoerd in de schriftelijk door Aiphone aangewezen winkel of werkplaats. Kosten die gepaard gaan met herstellingen ter plaatse kunnen niet worden verhaald op Aiphone. Er kan geen schadeloosstelling van Aiphone worden geëist voor enig verlies of schade als gevolg van een defect of storing tijdens het gebruik van zijn producten, of voor enig ongemak of verlies dat hieruit voortvloeit.



*Providing Peace of Mind*

<http://www.aiphone.com/>

AIPHONE CO., LTD., NAGOYA, JAPAN  
AIPHONE CORPORATION, BELLEVUE, WA, USA  
AIPHONE S.A.S., LISSES-EVRY, FRANCE

Printed in Hong Kong